



árlista – 2009 január



vezérképviselet:

kádas&co

1224 Budapest, Bartók Béla út 137.
tel.: (06-1) 362-6515, 362-0375 fax: (06-1) 362-6097

E-mail: kadasco@t-online.hu



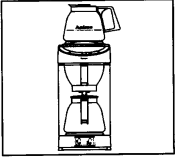
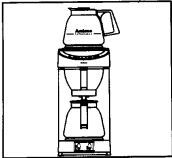
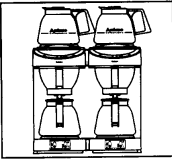
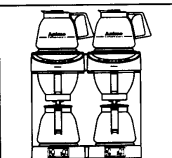

www.kadasco.hu

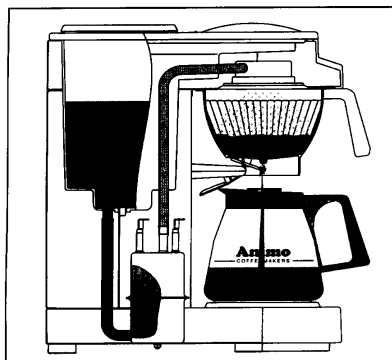
Az Animo cég M jelű hosszúkávét főző berendezései az alábbi tulajdonságokkal bírnak:
 Szivárgásgátló filterpapír tartó, kancsót érzékelő zománczott melegentartó lap,
 a gép hangjelzést ad, ha elkészült a kávé, jelzőlámpa jelzi, ha vízköteleníteni kell a gépet,
 a gépek folytonos átfolyású bojlerrel és száraz üzem elleni védelemmel rendelkeznek.

Leírás:	Kódszám	ÁFA nélküli egységár
 <p>M 100 Kávéfőző berendezés 2 db 1,8 l-es üveg kancsóval és 2 db zománczott melegentartó lappal Elektromos csatlakozás: 220 V / 2250 W Kapacitás: 18 liter / óra Méret: 205 x 380 x 625 mm (a berendezés tetején lévő üveggancsót is beleértve)</p>	manuális töltésű 10500	399 €
 <p>M 200 Kávéfőző berendezés 2 db 1,8 l-es üveg kancsóval és 2 db zománczott melegentartó lappal Elektromos csatlakozás: 220 V / 2250 W Kapacitás: 18 liter / óra Méret: 205 x 380 x 625 mm (a berendezés tetején lévő üveggancsót is beleértve)</p>	vízcsonalakkozással 10551	529 €
 <p>M 102 Kávéfőző berendezés 4 db 1,8 l-es üveg kancsóval és 4 db zománczott melegentartó lappal, dupla kapacitású Elektromos csatlakozás: 220 V / 3500 W Kapacitás: 28 liter / óra Méret: 420 x 380 x 625 mm (a berendezés tetején lévő üveggancsókat is beleértve)</p>	manuális töltésű 10512	875 €
 <p>M 202 Kávéfőző berendezés 4 db 1,8 l-es üveg kancsóval és 4 db zománczott melegentartó lappal, dupla kapacitású Elektromos csatlakozás: 220 V / 3500 W Kapacitás: 28 liter / óra Méret: 420 x 380 x 625 mm (a berendezés tetején lévő üveggancsókat is beleértve)</p>	vízcsonalakkozással 10562	1,140 €

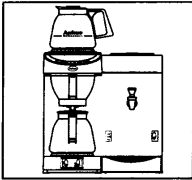
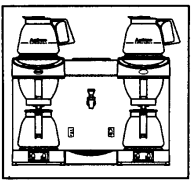

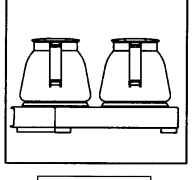
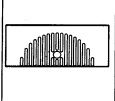
A 2. és 3. oldalon található kávéfőző berendezések CrNi 18/9-es rozsdamentes acélból készülnek. Standard tartozékok: kávémérő edény, 2 db műanyag filter kosár, 50 db filter papír 90/250 (kód: 01088). A kávéfőzők folytonos átfolyású bojleres fűtéssel rendelkeznek.

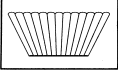

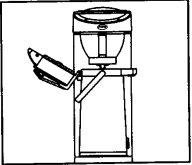
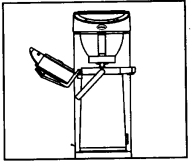
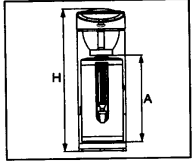
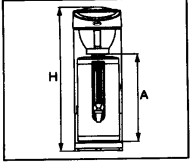
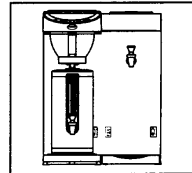

Leírás:	Kódszám	ÁFA nélküli egységár
 <p>M 200 W Kávéfőző berendezés 2 db 1,8 l-es üveg kancsóval és 2 db zománcozott melegentartó lappal Külön fűtésű - csöpögésmentes csappal ellátott - vízfórralóval. Csepegtető tálcával. Elektromos csatlakozás: 220 V / 3350 W Kapacitás: 14 liter kávé / óra 16 liter forró víz / óra</p> <p>Méret: 420 x 380 x 625 mm (a berendezés tetején lévő üveggancsót is beleértve)</p>	vízcsatlakozással 10557	1,245 €
 <p>M 202 W Kávéfőző berendezés 4 db 1,8 l-es üveg kancsóval és 4 db zománcozott melegentartó lappal, dupla kapacitású Külön fűtésű - csöpögésmentes csappal ellátott - vízfórralóval. Csepegtető tálcával. Elektromos csatlakozás: 380 V / 6600 W Kapacitás: 36 liter kávé / óra 21 liter forró víz / óra</p> <p>Méret: 620 x 380 x 625 mm (a berendezés tetején lévő üveggancsókat is beleértve)</p>	vízcsatlakozással 10567	1,849 €
 <p>M21 Szabályozható fűtésű melegentartó lap, 1 db kancsóhoz Elektromos csatlakozás: 220 V / 70 W Méret: 205 x 200 x 75 mm (kancsó nélkül)</p>	10592	99 €
 <p>M22 Szabályozható fűtésű melegentartó lap, 2 db kancsóhoz Elektromos csatlakozás: 220 V / 140 W Méret: 205 x 380 x 75 mm (kancsó nélkül)</p>	10597	155 €
 <p>Csepegtetőtálca az M200W és M202W típusokhoz Méret: 210 x 92 x 63 mm</p>	12699	90 €
 <p>Schott "ANIMO" üveggancsó fedővel (1 db)</p>	08208	15 €
<p>Schott "ANIMO" üveggancsó fedővel (24 db)</p>	99205	310 €
<p>Plusz fedő a kancsóhoz</p>	08970	3 €
 <p>Filter papír, 90/250 típusú Az összes M jelű kávéfőzőhöz</p>	01088	18 €

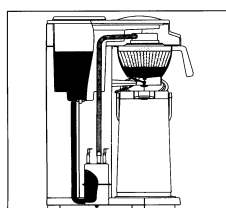
Az Animo cég legújabb fejlesztésű M (Millennium) jelű hosszúkávésző berendezései az alábbi tulajdonságokkal bírnak: Szivárgásgátló filterpapír tartó, kancsót érzékelő zománcozott melegentartó lap, a gép hangjelzést ad, ha elkészült a kávé, jelzőlámpa jelzi, ha vízköteleníteni kell a gépet, a gépek folytonos átfolyású bojlerrel és száraz üzem elleni védelemmel rendelkeznek.

Leírás:	Kódszám	ÁFA nélküli egységár
 <p>MT 100 Kávésző berendezés pumpás termoszkancsók részére Termoszkancsó nélkül. Elektromos csatlakozás: 220 V / 2100 W Kapacitás: 18 liter / óra Méret: 205 x 380 x 595 mm</p>	manuális töltésű 10520	355 €
 <p>MT 200 Kávésző berendezés pumpás termoszkancsók részére Termoszkancsó nélkül. Elektromos csatlakozás: 220 V / 2100 W Kapacitás: 18 liter / óra Méret: 205 x 380 x 585 mm</p>	vízcsatlakozással 10572	539 €
 <p>MT 100 v Kávésző berendezés rozsdamentes termoszkancsók részére Termoszkancsó nélkül. <i>Állítható magassággal. Csepegtető betéttel.</i> Elektromos csatlakozás: 220 V / 2100 W Kapacitás: 18 liter / óra Méret: 205 x 380 x 545-655 mm, Amin=275 / Amax= 385 mm</p>	manuális töltésű 10537	435 €
 <p>MT 200 v Kávésző berendezés rozsdamentes termoszkancsók részére Termoszkancsó nélkül. <i>Állítható magassággal. Csepegtető betéttel.</i> Elektromos csatlakozás: 220 V / 2100 W Kapacitás: 18 liter / óra Méret: 205 x 380 x 530-640 mm, Amin=275 / Amax= 385 mm</p>	vízcsatlakozással 10587	699 €
 <p>MT 200 Wp Kávésző berendezés pumpás termoszkancsók részére, vízcsatlakozással Különálló fűtésű vízforralóval. Termoszkancsó nélkül. <i>Csepegtető betéttel.</i> Elektromos csatlakozás: 220 V / 3200 W Kapacitás: 14 liter kávé / óra Kapacitás: 16 liter forró víz / óra Méret: 420 x 380 x 595 mm</p>	vízcsatlakozással 10547	1,235 €

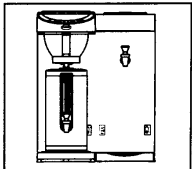
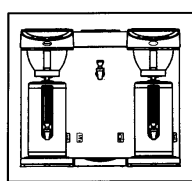
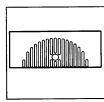
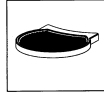

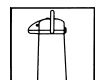
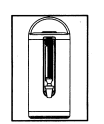

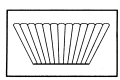
A 4. és 5. oldalon található kávéfőző berendezések CrNi 18/9-es rozsdamentes acélból készülnek. Standard tartozékok: kávé és vízmérő edény (csak a manuális töltésnél), 2 db műanyag filter kosár, 50 db papír 90/250 (kód: 01088). A kávéfőzők folytonos átfolyású bojleres fűtéssel rendelkeznek.

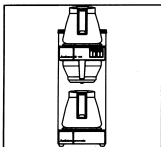
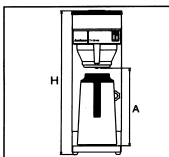
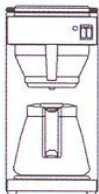
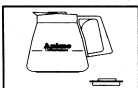
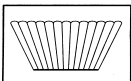
Leírás:	Kódszám	ÁFA nélküli egységár
 <p>MT 200 W Kávésző berendezés termoszkancsók részére. Különálló fűtésű vízforralóval. 1 db 2,4 l-es termoszkancsóval. Csepegtető betéttel, és extra műanyag csepegtető betéttel termoszkancsókhoz. Elektromos csatlakozás: 220 V / 3200 W Kapacitás: 14 liter kávé / óra 16 liter forró víz / óra</p> <p>Méret: 420 x 380 x 650 mm</p>	vízcsatlakozással 10577	1,385 €
 <p>MT 202 W Kávésző berendezés termoszkancsók részére. Különálló fűtésű vízforralóval. 2 db 2,4 l-es termoszkancsóval. Csepegtető betéttel, és extra műanyag csepegtető betéttel termoszkancsókhoz. Elektromos csatlakozás: 380 V / 6300 W Kapacitás: 36 liter kávé / óra 21 liter forró víz / óra</p> <p>Méret: 620 x 380 x 650 mm</p>	vízcsatlakozással 10582	2,145 €
 <p>Csepegtetőtálca az MT200W, MT202W típusú gépekhez Méret: 210 x 92 x 38 mm</p>	12698	45 €
 <p>Műanyag csepegtetőtálca a 2,4 l-es termoszkannához</p>	07942	8 €
 <p>1,85 l-es termoszkancsó a MT100v és MT200v típusokhoz</p>	08304	46 €
 <p>2,2 l-es pumpás termoszkancsó az MT100/200, MT100v/200v típusokhoz</p>	10420	71 €
 <p>2,4 l-es termoszkanna csöpögésmentes csappal, rm. acél házzal, folyadékszint mutatóval MT100v/200v, MT100W/200W, MT202W típusokhoz</p>	50241	189 €
<p>Töltő fedél</p>	09341	16 €
 <p>1 l-es termoszkancsó</p>	08436	25 €
<p>1,5 l-es termoszkancsó</p>	08419	28 €
<p>2 l-es termoszkancsó</p>	08420	31 €
 <p>Filter papír, 90/250 típusú Az összes M jelű berendezéshez (1000 db/karton)</p>	01088	18 €

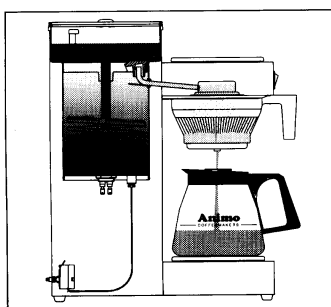

Leírás:	Kódszám	ÁFA nélküli egységár
 <p>AROMATIC B 100 Kávéfőző berendezés 2 db 1,8 l-es üveg kancsóval és 2 db zománczott melegentartó lappal Elektromos csatlakozás: 220 V / 2275 W Kapacitás: 20 liter / óra Méret: 185 x 370 x 600 mm (a berendezés tetején lévő üveggancsót is beleértve)</p>	manuális töltésű 10227	445 €
 <p>AROMATIC TVB 100 Kávéfőző berendezés termoszkancsók részére Termoszkancsó <i>nélkül</i>. <i>Állítható magassággal</i>. Elektromos csatlakozás: 220 V / 2100 W Kapacitás: 20 liter / óra Méret: 185 x 370 x 535-660 mm, Amin=250 / Amax= 385 mm</p>	manuális töltésű 10285	435 €
 <p>A 140 Kávéfőző berendezés 1 db 1,8 l-es üveg kancsóval és 2 db zománczott melegentartó lappal Elektromos csatlakozás: 220 V / 2275 W Kapacitás: 18 liter / óra Méret: 185 x 370 x 420 mm</p>	manuális töltésű 10380	263 €
 <p>Schott "ANIMO" üveggancsó fedővel Schott "ANIMO" üveggancsó fedővel (24 db) Töltő fedő a kancsóhoz</p>	08208 99205 08970	15 € 310 € 3 €
 <p>Filter papír, 90/250 típusú Az AROMATIC B típusú berendezésekhez (1000 db/karton)</p>	01088	18 €



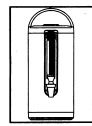



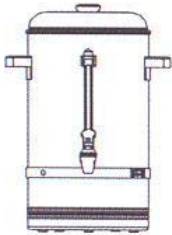
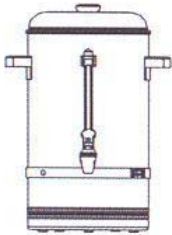
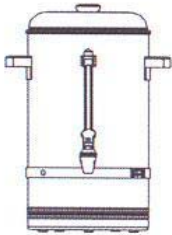
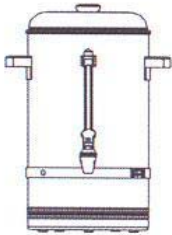

A 6. és 7. oldalon található kávéfőző berendezések CrNi 18/9-es rozsdamentes acélból készülnek. Standard tartozékok: kávémérő edény, plusz filter kosár, filter papír 90/250 (art. No. 01088). A kávéfőzők speciálisan kemény vizes helyeken alkalmazhatók. Száraz üzem elleni védelemmel rendelkeznek.

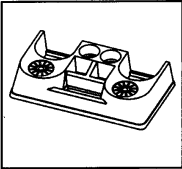
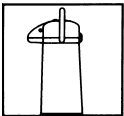
Leírás:	Kódszám	ÁFA nélküli egységár
 1,85 l-es termoszkancsó a TVB 100/200 és TVB 200 W típusokhoz	08304	46 €
 2,2 l-es pumpás termoszkancsó a TVB 100/200 és TWB 200 W típusokhoz	10420	71 €
 2,4 l-es termoszkanna csöpögésmentes csappal, rm. acél házzal, folyadékszint mutatóval, hozzá mosókefével TVB 100/200, TVB 200 W és TB 200 WF típusokhoz	50241	189 €
Töltő fedél	09341	16 €

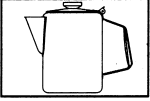
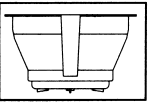
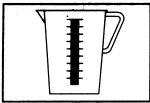
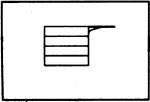
Percostar kávéfőző berendezések

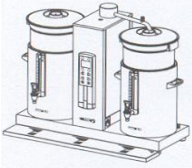
	Percostar 3	manuális töltésű	10403	224 €
	Elektromos csatlakozás:	220 V / 1500 W		
	Kapacitás:	3 liter / óra		
	Méret: 230 x 385 mm			
	Percostar 6,5	manuális töltésű	10407	279 €
	Elektromos csatlakozás:	220 V / 1500 W		
	Kapacitás:	6,5 liter / óra		
	Méret: 230 x 480 mm			
	Percostar 12	manuális töltésű	10412	345 €
	Elektromos csatlakozás:	220 V / 1500 W		
	Kapacitás:	12 liter / óra		
	Méret: 275 x 540 mm			
	Percostar 15	manuális töltésű	10417	387 €
	Elektromos csatlakozás:	220 V / 1500 W		
	Kapacitás:	15 liter / óra		
	Méret: 275 x 600 mm			
	Filter papír a Percostar 3 és 6,5 típusokhoz (500 db)		01012	33 €
	Filter papír a Percostar 12 és 15 típusokhoz (500 db)		01067	40 €

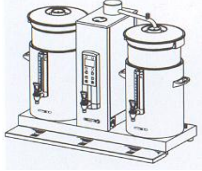
	Leírás:	Kódszám	ÁFA nélküli egységár
	Konferencia, reggeliztető szett termoszkancsókhoz a szetthez 2 db 10420 típusú 2,2 l-es pumpás termosz illeszthető 2 db rozsdamentes csepegtető betéttel cukor, teafilter, tejszín stb. tárolására kialakított tároló fakkokkal	10425	90 €
	2,2 l-es pumpás termoszkancsó a konferencia, reggeliztető szetthez	10420	71 €
	Schott "ANIMO" üvegkancsó fedővel	08208	15 €
	Schott "ANIMO" üvegkancsó fedővel (24 db)	99205	310 €
	Töltő fedő a kancsóhoz	08970	3 €
	1,8 l-es műanyag kancsó rm. alsó résszel	08240	31 €
	1,8 l-es rozsdamentes kancsó	08183	31 €
	90/250 típusú fekete műanyag filterpapír tartó (kávéhoz)	99232	18 €
	90/250 típusú filterpapír tartó mikrofilterrel	01060	55 €
	2,2 l-es mérőedény víz részére	08341	14 €
	Kávémérő edény (80 grammos)	08090	2 €

Leírás:	Kódszám	ÁFA nélküli egységár			
<p>ComBi-line sorozat Kávéfőző berendezés típusú függően 1-2 db CN e típusú kivehető csappal ellátott tároló konténer tartalmaz. Átfolyó rendszerű forróvízes fűtéssel. (GLD típusok két csatlakozással) Könnyen kezelhető LCD kijelzésű műszerfallal</p> <p>vízcsatlakozással</p>					
<p>Típus</p> 	<p>Elekt. csatl.</p>	<p>Kapac./óra</p>	<p>Méret [mm]</p>		
CB 2x5	220 V / 3200 W	30 liter	770x465x695	10600	2,190 €
CB 2x10	380 V / 6200 W	60 liter	907x465x785	10640	2,615 €
CB 2x20	380 V / 9200 W	90 liter	1015x500x890	10680	3,245 €
CB 2x40	380 V / 18200 W	160 liter	1240x685x970	10750	4,685 €
<p>Típus</p> 	<p>Elekt. csatl.</p>	<p>Kapac./óra</p>	<p>Méret [mm]</p>		
CB 1x5 R	220 V / 3200 W	30 liter	530x465x695	10610	1,720 €
CB 1x10 R	380 V / 6200 W	60 liter	599x465x785	10650	2,085 €
CB 1x20 R	380 V / 9200 W	90 liter	653x500x890	10690	2,515 €
CB 1x40 R	380 V / 18200 W	160 liter	765x685x970	10760	3,565 €
<p>Típus</p> 	<p>Elekt. csatl.</p>	<p>Kapac./óra</p>	<p>Méret [mm]</p>		
CB 1x5 L	220 V / 3200 W	30 liter	530x465x695	10605	1,720 €
CB 1x10 L	380 V / 6200 W	60 liter	599x465x785	10645	2,085 €
CB 1x20 L	380 V / 9200 W	90 liter	653x500x890	10685	2,515 €
CB 1x40 L	380 V / 18200 W	160 liter	765x685x970	10755	3,565 €
<p>ComBi-line sorozat plusz forróvíz adagolóval vízcsatlakozással</p>					
<p>Típus</p> 	<p>Elekt. csatl.</p>	<p>Kapac./óra kávé/forró víz</p>	<p>Méret [mm]</p>		
CB 2x5 W	380 V / 5400 W	30 l / 22 l	770x465x695	10615	2,785 €
CB 2x10 W	380 V / 8400 W	60 l / 22 l	907x465x785	10655	3,125 €
CB 2x20 W	380 V / 11400 W	90 l / 22 l	1015x500x890	10695	3,750 €
<p>Típus</p> 	<p>Elekt. csatl.</p>	<p>Kapac./óra kávé/forró víz</p>	<p>Méret [mm]</p>		
CB 1x5 W R	380 V / 5400 W	30 l / 22 l	530x465x695	10625	2,390 €
CB 1x10 W R	380 V / 8400 W	60 l / 22 l	599x465x785	10665	2,620 €
CB 1x20 W R	380 V / 11400 W	90 l / 22 l	653x500x890	10705	3,085 €
<p>Típus</p> 	<p>Elekt. csatl.</p>	<p>Kapac./óra kávé/forró víz</p>	<p>Méret [mm]</p>		
CB 1x5 W L	380 V / 5400 W	30 l / 22 l	530x465x695	10620	2,390 €
CB 1x10 W L	380 V / 8400 W	60 l / 22 l	599x465x785	10660	2,620 €
CB 1x20 W L	380 V / 11400 W	90 l / 22 l	653x500x890	10700	3,085 €

A 11. oldalon szereplő összes berendezés CrNi 18/9-es rozsdamentes acélból készül. Mindegyik berendezés szériatartozéka a kávémérő edény, a szintmérő üveg tisztító kefe, a rozsdamentes filter és a kezdő filterpapír csomag.

Leírás:

Kódszám

ÁFA nélküli
egységár

ComBi-line sorozat

vízcsatlakozással

Átfolyó rendszerű vízforraló berendezés kávé, tea, instant levesek részére.

Könnyen kezelhető LCD kijelzésű kezelőpanellel. (falra is szerelhető)

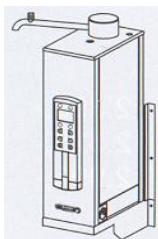

Típus	Elekt. csatl.	Kap./óra	Konténer csatlakozás		
CB 5	220 V / 3200 W	30 liter	CN 5 e/i	10630	1,185 €
CB 10	380 V / 6200 W	60 liter	CN 10 e/i	10670	1,285 €
CB 20	380 V / 9200 W	90 liter	CN 20 e/i	10710	1,510 €
CB 40	380 V / 18200 W	160 liter	CN 40 e	10765	1,875 €

ComBi-line sorozat forró víz adagolóval

vízcsatlakozással

Átfolyó rendszerű vízforraló berendezés kávé, tea, instant levesek részére.

Könnyen kezelhető LCD kijelzésű kezelőpanellel.

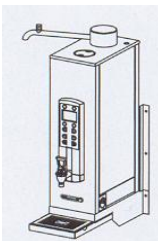

Típus	Elekt. csatl.	Kap./óra kávé/forró víz	Konténer csatlakozás		
CB 5W	380 V / 5400 W	30 l / 22 l	CN 5 e/i	10635	1,735 €
CB 10W	380 V / 8400 W	60 l / 22 l	CN 10 e/i	10675	1,835 €
CB 20W	380 V / 11400 W	90 l / 22 l	CN 20 e/i	10715	2,040 €

WKI típusú vízforraló

vízcsatlakozással

Vízforraló és tároló konténer. (falra szerelhető)

0-97 °C között állítható hőmérséklettel.

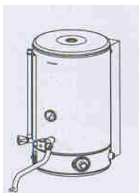

Típus	Elekt. csatl.	Kap./óra	Méret [mm]		
WKI 10n	220 V / 3200 W	30 liter	NA: 224 x 520	30110	905 €
WKI 20n 3 kW	220 V / 3200 W	30 liter	NA: 304 x 585	30115	945 €
WKI 20n 6 kW	380 V / 6600 W	60 liter	NA: 304 x 585	30120	1,135 €
WKI 40	380 V / 9600 W	90 liter	NA: 388 x 685	30125	1,300 €
WKI 60	380 V / 9600 W	90 liter	NA: 388 x 855	30130	1,410 €
WKI 80	380 V / 19200 W	180 liter	NA: 445 x 891	30135	1,665 €

Összeszerelő szett

A 2 db forgó csap rögzítéséhez.

1 db krómozott csavarkulcs és 2 db forgó csap



99846 **370 €**

Csőpögésmentes csap elől, forgó csap baloldalt

99745 **110 €**

Csőpögésmentes csap elől, forgó csap jobboldalt

99746 **110 €**

Csőpögésmentes csap elől, forgó csap bal és jobb oldalt

99841 **190 €**



Csőpögésmentes csap elől, forgó csap nélküli

99847 **95 €**



A 12. oldalon szereplő összes berendezés CrNi 18/9-es rozsdamentes acélból készül.

A vízforralók száraz üzem elleni védelemmel vannak ellátva.

Leírás:

Kódszám

ÁFA nélküli
egységár

Fűthető konténerek folyadékszintmérővel

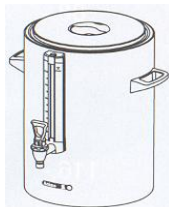

Típus	Elekt. csatl.	Ürtartalom	Méret [mm]		
CN 5 e	220 V / 35 W	5 liter	NA: 237x406	51105	340 €
CN 10 e	220 V / 70 W	10 liter	NA: 307x427	51110	415 €
CN 20 e	220 V / 70 W	20 liter	NA: 355x515	51120	535 €
CN 40 e	220 V / 140 W	40 liter	NA: 455x535	51140	850 €

Fűthető konténerek folyadékszintmérő nélkül

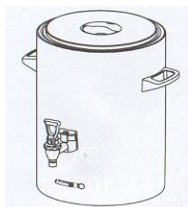

CN 5 e	220 V / 35 W	5 liter	NA: 237x406	51155	340 €
CN 10 e	220 V / 70 W	10 liter	NA: 307x427	51160	415 €
CN 20 e	220 V / 70 W	20 liter	NA: 355x515	51170	535 €

Hűszigetelt konténerek folyadékszintmérővel

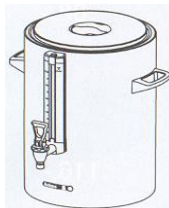





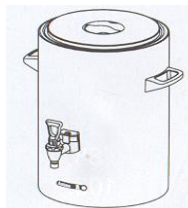

CN 5 i		5 liter	NA: 237x406	51205	330 €
CN 10 i		10 liter	NA: 307x427	51210	415 €
CN 20 i		20 liter	NA: 355x515	51220	480 €

Hűszigetelt konténerek folyadékszintmérő nélkül

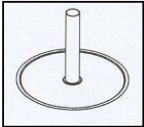
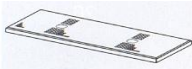

CN 5 i		5 liter	NA: 237x406	51255	330 €
CN 10 i		10 liter	NA: 307x427	51260	415 €
CN 20 i		20 liter	NA: 355x515	51270	480 €

Leírás:	Kódszám	ÁFA nélküli egységár		
 <p>Combi filterek CN 5 e/i konténerhez CN 10 e/i konténerhez CN 20 e/i konténerhez CN 40 e konténerhez</p>	99238	98 €		
	99239	113 €		
	99240	134 €		
	99242	422 €		
 <p>Filterpapírok (500 db/csomag) 101/317 - a CN 5 jelű konténerhez 152/457 - a CN 10 jelű konténerhez 203/533 - a CN 20 jelű konténerhez 280/635 - a CN 40 jelű konténerhez</p>	01115	40 €		
	01116	57 €		
	01117	73 €		
	01131	134 €		
 <p>Kávé keverő CN 5 e/i konténerhez CN 10 e/i konténerhez CN 20 e/i konténerhez CN 40 e konténerhez</p>	56004	42 €		
	96001	47 €		
	56010	60 €		
	96006	70 €		
 <p>Tea filter és tárcsa CN 5 e/i konténerhez CN 10 e/i konténerhez CN 20 e/i konténerhez CN 40 e konténerhez</p>	57003	65 €		
	57005	68 €		
	57011	91 €		
	57007	101 €		
 <p>Töltő cső CN 5 e/i konténerhez CN 10 e/i konténerhez CN 20 e/i konténerhez CN 40 e konténerhez</p>	17018	67 €		
	17019	67 €		
	17020	72 €		
	17004	93 €		
 <p>Csepegtető tálca</p>	CB 1x5 (W) R/L típusú kávéfőző gépekhez	530x140x27	13147	93 €
	CB 1x10 (W) R/L típusú kávéfőző gépekhez	599x140x27	13148	98 €
	CB 1x20 (W) R/L típusú kávéfőző gépekhez	653x140x27	13149	113 €
	CB 1x40 (W) R/L típusú kávéfőző gépekhez	765x140x27	13264	134 €
	CB 2x5 (W) típusú kávéfőző gépekhez	770x140x27	13144	113 €
	CB 2x10 (W) típusú kávéfőző gépekhez	907x140x27	13145	134 €
	CB 2x20 (W) típusú kávéfőző gépekhez	1015x140x27	13146	134 €
	CB 2x40 típusú kávéfőző gépekhez	1240x140x27	13263	155 €

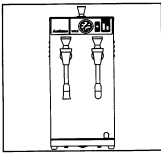
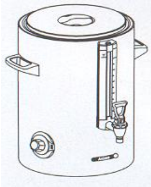
Leírás:	Kódszám	ÁFA nélküli egységár																																				
 <p>WKT 3n HA vízforraló Pultra helyezhető vízforraló berendezés. Vízhőmérséklet: max. 96 °C. Csepegtető tálcával.</p>	manuális töltésű 30100	460 €																																				
 <p>WKT 3n VA vízforraló Pultra helyezhető vízforraló berendezés Vízhőmérséklet: max. 96 °C. Csepegtető tálcával. Elektromos csatlakozás: 220 V / 2100 W Kapacitás: 21 liter forró víz / óra Méret: 215 x 280 x 445 mm</p>	vízcsatlakozással 30101	585 €																																				
 <p>WKS típusú vízforraló és gőz fejlesztő Forró víz csappal tea, grog és instant levesek részére. Gőz adagoló csappal forró csokoládé és tej részére. Csepegtető tálcával. Elektromos csatlakozás: 220 V / 3200 W Kapacitás: 25 liter forró víz / óra 25 liter gőz / óra méret: 195 x 490 x 465 mm (a csepegtető tálcát is beleértve)</p>	vízcsatlakozással 30037	1,445 €																																				
<p>WKT n típusú pultra helyezhető vízforralók</p> <p>Víz forraló tea, grog és instant levesek részére. 0-96 °C-ig állítható hőmérséklettel.</p> <p>HA=manuális töltésű VA=vízcsatlakozással</p> <table border="1"> <thead> <tr> <th>Típus</th> <th>Elekt. csatl.</th> <th>Kap./óra</th> <th>Méret [mm]</th> <th></th> <th></th> </tr> </thead> <tbody> <tr> <td>WKT 10n HA</td> <td>220 V / 3200 W</td> <td>30 liter</td> <td>NA: 225 x 505</td> <td>30145</td> <td>525 €</td> </tr> <tr> <td>WKT 20n HA</td> <td>220 V / 3200 W</td> <td>30 liter</td> <td>NA: 305 x 560</td> <td>30155</td> <td>630 €</td> </tr> <tr> <td>WKT 10n VA</td> <td>220 V / 3200 W</td> <td>30 liter</td> <td>NA: 225 x 505</td> <td>30140</td> <td>630 €</td> </tr> <tr> <td>WKT 20n VA</td> <td>220 V / 3200 W</td> <td>30 liter</td> <td>NA: 305 x 560</td> <td>30150</td> <td>765 €</td> </tr> </tbody> </table>	Típus	Elekt. csatl.	Kap./óra	Méret [mm]			WKT 10n HA	220 V / 3200 W	30 liter	NA: 225 x 505	30145	525 €	WKT 20n HA	220 V / 3200 W	30 liter	NA: 305 x 560	30155	630 €	WKT 10n VA	220 V / 3200 W	30 liter	NA: 225 x 505	30140	630 €	WKT 20n VA	220 V / 3200 W	30 liter	NA: 305 x 560	30150	765 €								
Típus	Elekt. csatl.	Kap./óra	Méret [mm]																																			
WKT 10n HA	220 V / 3200 W	30 liter	NA: 225 x 505	30145	525 €																																	
WKT 20n HA	220 V / 3200 W	30 liter	NA: 305 x 560	30155	630 €																																	
WKT 10n VA	220 V / 3200 W	30 liter	NA: 225 x 505	30140	630 €																																	
WKT 20n VA	220 V / 3200 W	30 liter	NA: 305 x 560	30150	765 €																																	
 <p>WKT-D típusú pultra helyezhető vízforralók Pultra helyezhető dupla falú vízforraló. 0-97 °C-ig állítható hőmérséklettel.</p> <p>HA=manuális töltésű VA=vízcsatlakozással</p> <table border="1"> <tbody> <tr> <td>WKT-D 5 n HA</td> <td>220 V / 3200 W</td> <td>30 liter</td> <td>NA: 237 x 406</td> <td>30040</td> <td>570 €</td> </tr> <tr> <td>WKT-D 10 n HA</td> <td>220 V / 3200 W</td> <td>30 liter</td> <td>NA: 307 x 427</td> <td>30045</td> <td>605 €</td> </tr> <tr> <td>WKT-D 20 n HA</td> <td>220 V / 3200 W</td> <td>30 liter</td> <td>NA: 355 x 515</td> <td>30050</td> <td>685 €</td> </tr> <tr> <td>WKT-D 5 n VA</td> <td>220 V / 3200 W</td> <td>30 liter</td> <td>NA: 237 x 406</td> <td>30055</td> <td>660 €</td> </tr> <tr> <td>WKT-D 10 n VA</td> <td>220 V / 3200 W</td> <td>30 liter</td> <td>NA: 307 x 427</td> <td>30060</td> <td>750 €</td> </tr> <tr> <td>WKT-D 20 n VA</td> <td>220 V / 3200 W</td> <td>30 liter</td> <td>NA: 355 x 515</td> <td>30065</td> <td>840 €</td> </tr> </tbody> </table>	WKT-D 5 n HA	220 V / 3200 W	30 liter	NA: 237 x 406	30040	570 €	WKT-D 10 n HA	220 V / 3200 W	30 liter	NA: 307 x 427	30045	605 €	WKT-D 20 n HA	220 V / 3200 W	30 liter	NA: 355 x 515	30050	685 €	WKT-D 5 n VA	220 V / 3200 W	30 liter	NA: 237 x 406	30055	660 €	WKT-D 10 n VA	220 V / 3200 W	30 liter	NA: 307 x 427	30060	750 €	WKT-D 20 n VA	220 V / 3200 W	30 liter	NA: 355 x 515	30065	840 €		
WKT-D 5 n HA	220 V / 3200 W	30 liter	NA: 237 x 406	30040	570 €																																	
WKT-D 10 n HA	220 V / 3200 W	30 liter	NA: 307 x 427	30045	605 €																																	
WKT-D 20 n HA	220 V / 3200 W	30 liter	NA: 355 x 515	30050	685 €																																	
WKT-D 5 n VA	220 V / 3200 W	30 liter	NA: 237 x 406	30055	660 €																																	
WKT-D 10 n VA	220 V / 3200 W	30 liter	NA: 307 x 427	30060	750 €																																	
WKT-D 20 n VA	220 V / 3200 W	30 liter	NA: 355 x 515	30065	840 €																																	

Leírás:

Kódszám

ÁFA nélküli
egységár

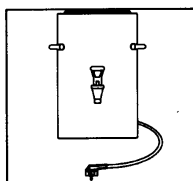

CE típusú konténerek

Rozsdamentes acélból készült, visszafűthető italmelegentartó konténerek.

Csöpögésmentes csappal.

Kávé, tea, forró víz melegen tartására és adagolására.

Típus	Elekt. csatl.	Úrtartalom	Méret [mm] [átm. x mag]		
CE 4	220 V / 165 W	4 liter	237 x 346	50050	355 €
CE 6	220 V / 165 W	6 liter	237 x 405	50051	365 €
CE 8	220 V / 165 W	8 liter	252 x 436	50052	400 €
CE 10	220 V / 165 W	10 liter	252 x 489	50053	440 €
CE 12	220 V / 275 W	12 liter	307 x 427	50054	470 €
CE 16	220 V / 275 W	16 liter	307 x 504	50055	500 €
CE 20	220 V / 385 W	20 liter	307 x 576	50056	525 €
CE 25	220 V / 385 W	25 liter	307 x 655	50057	550 €

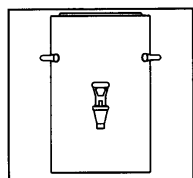

CI típusú konténerek

Rozsdamentes acélból készült, hőszigetelt italmelegentartó konténerek.

Csöpögésmentes csappal. Mosogatógépben mosható.

Kávé, tea, forró víz melegen tartására és adagolására.

Típus	Úrtartalom	Méret [mm] [átm. x mag]		
CI 4	4 liter	237 x 346	50038	315 €
CI 6	6 liter	237 x 405	50039	335 €
CI 8	8 liter	252 x 436	50040	375 €
CI 10	10 liter	252 x 489	50041	415 €
CI 12	12 liter	307 x 427	50042	435 €
CI 16	16 liter	307 x 504	50043	465 €
CI 20	20 liter	307 x 576	50044	490 €
CI 25	25 liter	307 x 655	50045	500 €

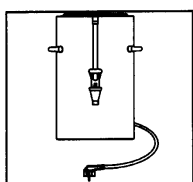

CE típusú konténerek folyadékszint jelzővel

Rozsdamentes acélból készült, visszafűthető italmelegentartó konténerek.

Csöpögésmentes csappal. Folyadékszint jelző üvegcsővel.

Kávé, tea, forró víz melegen tartására és adagolására.

Típus	Elekt. csatl.	Úrtartalom	Méret [mm] [átm. x mag]		
CE 6	220 V / 165 W	6 liter	237 x 405	50201	380 €
CE 10	220 V / 165 W	10 liter	252 x 489	50203	475 €
CE 16	220 V / 275 W	16 liter	307 x 504	50205	515 €
CE 20	220 V / 385 W	20 liter	307 x 576	50206	565 €

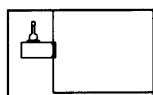

Csap védőborítás plussz költsége CE és CI típusokhoz

99748

100 €

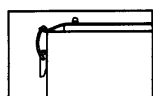

Zárócsat plussz költsége CE és CI típusokhoz

99747

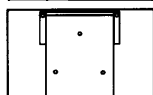

130 €



Falra szerelési panel plussz költsége CE és CI típusokhoz

60008

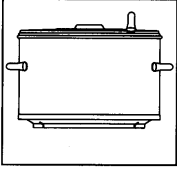
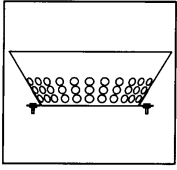
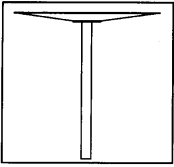
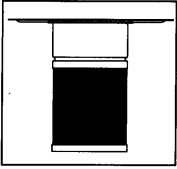
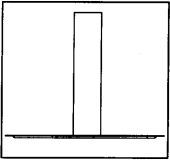
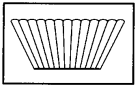
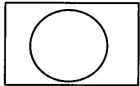
299 €

Leírás:	Kódszám	ÁFA nélküli egységár
 <p>Filterek a CE és CI típusú konténerekhez NA: 260 mm - a CE/CI 4 és 6 jelű konténerekhez NA: 260 mm - a CE/CI 8 és 10 jelű konténerekhez NA: 330 mm - a CE/CI 12, 16, 20 és 25 jelű konténerekhez</p>	95011	129 €
	95013	139 €
	95012	201 €
 <p>Rozsdamentes filterpapírtartó betét a papír filterkosarak alkalmazásához 152/457 - a CE/CI 4, 6, 8 és 10 jelű konténerekhez 203/533 - a CE/CI 12, 16, 20 és 25 jelű konténerekhez</p>	15003	62 €
	15004	72 €
 <p>Kávé keverő CE/CI 4 típusú konténerekhez CE/CI 6 típusú konténerekhez CE/CI 8 típusú konténerekhez CE/CI 10 típusú konténerekhez CE/CI 12 típusú konténerekhez CE/CI 16 típusú konténerekhez CE/CI 20 típusú konténerekhez CE/CI 25 típusú konténerekhez</p>	56005	42 €
	56004	42 €
	56006	43 €
	56003	43 €
	96001	47 €
	96002	47 €
	56002	55 €
	56007	61 €
 <p>Tea filter és tárcsa CE/CI 4 és 6 típusú konténerekhez CE/CI 8 és 10 típusú konténerekhez CE/CI 12 és 16 típusú konténerekhez CE/CI 20 és 25 típusú konténerekhez</p>	57003	65 €
	57004	66 €
	57005	68 €
	57009	95 €
 <p>Töltő cső CE/CI 4 és 6 típusú konténerekhez CE/CI 8 és 10 típusú konténerekhez CE/CI 12, 16, 20 és 25 típusú konténerekhez</p>	17008	67 €
	17001	67 €
	17007	72 €
 <p>Filterpapírok (500 ív) a CE és CI típusú italkonténerekhez 152/457 - a CE/CI 4, 6, 8 és 10 jelű konténerekhez 203/533 - a CE/CI 12, 16, 20 és 25 jelű konténerekhez</p>	01116	57 €
	01117	73 €
 <p>Kör alakú filterpapír (500 ív) az FC GL típusokhoz NA: 260 mm - a CE/CI 4, 6, 8 és 10 jelű konténerekhez NA: 330 mm - a CE/CI 12, 16, 20 és 25 jelű konténerekhez</p>	01008	27 €
	01010	34 €
 <p>Mikro szemcsésű filter az FC GL típusokhoz NA: 260 mm - a CE/CI 4, 6, 8 és 10 jelű konténerekhez NA: 330 mm - a CE/CI 12, 16, 20 és 25 jelű konténerekhez</p>	99004	72 €
	99005	103 €

Leírás:

Kódszám

ÁFA nélküli
egységár

VC típusú konténerek

Rozsdamentes acélból készült, hőszigetelt, egy fogantyúval ellátott konténer. Mosogatógépben mosható.

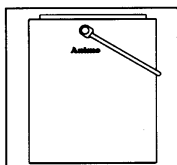

Típus	Úrtartalom	Méret [mm] [átm. x mag]	Kódszám	ÁFA nélküli egységár
VC 4	4 liter	238 x 220	50046	270 €
VC 6	6 liter	238 x 280	50047	295 €
VC 8	8 liter	252 x 310	50048	305 €
VC 10	10 liter	252 x 362	50049	330 €

MVC típusú konténerek

Rozsdamentes acélból készült, hőszigetelt, két fogantyúval ellátott konténer. Mosogatógépben mosható. Nagy igénybevételre tervezve. Speciális zárófedél szorító csattal. NATO listázott termék.

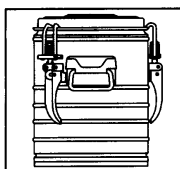

Típus	Úrtartalom	Méret [mm] [átm. x mag]	Kódszám	ÁFA nélküli egységár
MVC 5	5 liter	219 x 331	50070	535 €
MVC 10	10 liter	292 x 323	50071	645 €
MVC 15	15 liter	292 x 439	50072	695 €
MVC 20	20 liter	356 x 380	50073	805 €
MVC 30	30 liter	356 x 529	50074	900 €
MVC 40	40 liter	307 x 675	50075	1,150 €

MPW-3 típusú dobozos tej melegítő készülék, 3 dobozhoz

50084

415 €

Elektromos csatlakozás: 220 V / 1100 W méret: 270 x 150 x 240 mm

MPW-6 típusú dobozos tej melegítő készülék, 6 dobozhoz

50087

740 €

Elektromos csatlakozás: 220 V / 2200 W méret: 315 x 340 x 240 mm

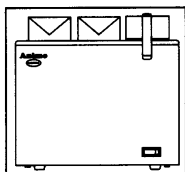

Plussz fogantyú a Tetra dobozhoz

34021

23 €

MWR n típusú ital hevítő berendezés

Vízzel töltött dupla fallal, melynek hőmérséklete termostattal szabályozható. *Tej, forró csokoládé, stb. melegítésére.*

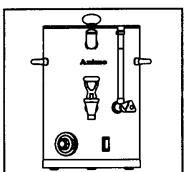

Típus	Elekt. csatl.	Úrtartalom	Méret [mm] [átm. x mag]	Kódszám	ÁFA nélküli egységár
MWR 5n	220 V / 3200 W	5 liter	206 x 428	50110	600 €
MWR 10n	220 V / 3200 W	10 liter	274 x 424	50115	885 €
MWR 20n	220 V / 3200 W	20 liter	346 x 501	50120	1,100 €

MW típusú ital hevítő berendezés

Vízzel töltött dupla fallal, melynek hőmérséklete termostattal szabályozható. *Tej, forró csokoládé, stb. melegítésére. Négyszögletes kivitel.* Tisztítókefével.

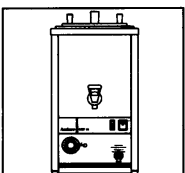

Típus	Elekt. csatl.	Úrtartalom	Méret [mm] [H. x SZ x M]	Kódszám	ÁFA nélküli egységár
MW 5	220 V / 3200 W	5 liter	260x420x520	50062	1,120 €
MW 10	380 V / 6600 W	10 liter	340x490x565	50063	1,560 €
MW 20	380 V / 9600 W	20 liter	340x490x725	50064	1,905 €

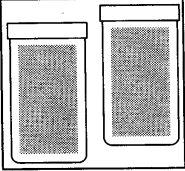
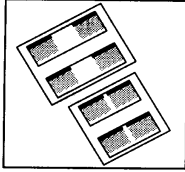
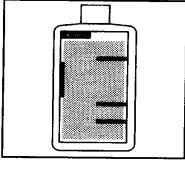
Leírás:	Kódszám	ÁFA nélküli egységár
 Kávé lerakódás eltávolító adalék 1 kg-os doboz kiserelésben	00008	14 €
Vízkezelő 1 kg-os doboz kiserelésben	00009	14 €
Kávé lerakódás eltávolító adalék 1 doboz (10 db 1 kg-os)	49010	124 €
Vízkezelő 1 doboz (10 db 1 kg-os)	49011	124 €
 Kávé lerakódás eltávolító adalék 100 db 10 g-os zacskó	49009	42 €
Vízkezelő 48 db 50 g-os zacskó	49007	38 €
 Tej lerakódás eltávolító adalék 1 liter	49003	12 €